

WDH-240GT Sugárzó Fűtőberendezés

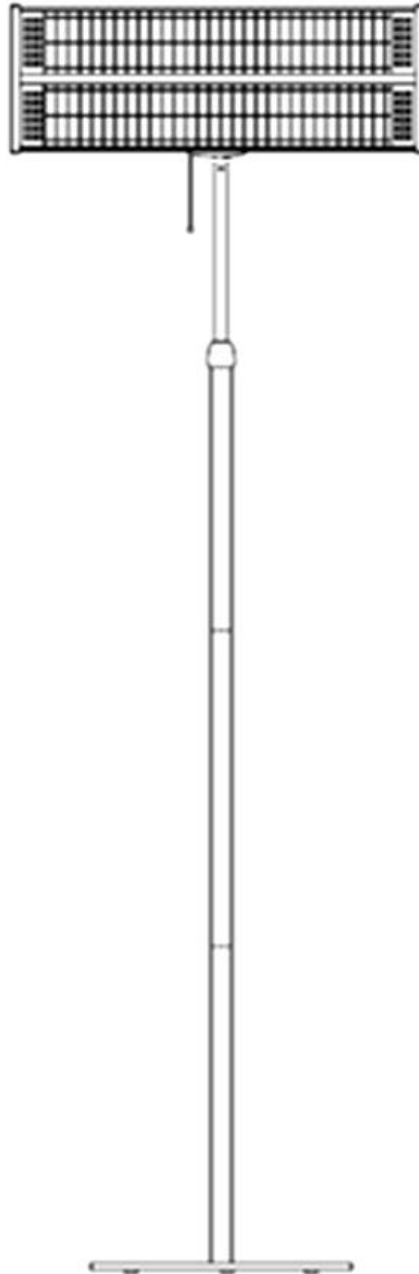

Kedves vásárló,

Ön egy kiváló minőségű terméket választott. Íme néhány tipp, hogy élvezze ezt a terméket:

Bármilyen probléma esetén:

Reméljük, hogy a készülék megfelel az Ön elvárásainak! Amennyiben a lehető legnagyobb gondosság ellenére mégis panaszra adna okot, kérjük, röviden vegye fel velünk a kapcsolatot, mivel nagyon fontos számunkra az Ön elégedettsége, és szeretnénk tisztázni minden félreértést.

Fontos biztonsági utasítások:

- Felhívjuk figyelmét, hogy a sugárzó fűtőtest működés közben nagyon felforrósodhat, ezért mindig tartson megfelelő távolságot. Különösen a gyúlékony vagy könnyen gyúlékony tárgyaktól!
- Ne helyezze/szerelje a sugárzó fűtőtestet közvetlenül konnektor mellé!
- Soha ne használja a sugárzó fűtőtestet mozgó felületeken, tárgyakon vagy járműveken! Fennáll a sugárzó fűtőtest felborulásának veszélye.
- Javasoljuk, hogy saját áramforrást (konnektort) használjon a sugárzó fűtőtest táplálására. (Kérjük, ne használjon több konnektort a sugárzó fűtőtest működtetéséhez).
- Kérjük, ügyeljen arra is, hogy a tápkábel mindig megfelelő távolságra legyen a hőforrástól.
- Felügyelje a sugárzó fűtőtestet, ha gyermekek tartózkodnak a készülék közelében!
- Figyeljen az elektromosságra, soha ne menjen bele a készülékbe tárgyakkal, vagy helyezze be azokat!
- Ne helyezzen semmilyen tárgyat a sugárzó fűtőtestre vagy közvetlenül előtte!
- Ügyeljen arra, hogy a készülék körül elegendő hely/távolság legyen!
- A készüléket csak szakképzett személyzet vagy villanszerelők nyithatják ki!
- Ügyeljen arra, hogy a készülékbe ne kerüljön nedvesség!
- A sugárzó fűtőtestet nem szabad fürdőkádak, mosdókagylók vagy úszómedencék közvetlen közelében használni!
- Csak az ajánlott feszültséget használja a készülék működtetéséhez!
- Győződjön meg róla, hogy a tápkábel ki van hajtva (ki van kötve), mielőtt csatlakoztatja a csatlakozóaljzathoz!
- A készülék használata előtt győződjön meg arról, hogy a dugó tiszta és megfelelően csatlakozik a konnektorhoz!
- Soha ne érintse meg a dugót vagy a konnektort nedves kézzel!
- Ne javítsa meg saját maga a készülék hibás vagy sérült kábeleit, mert súlyos áramütést kaphat!
- Ügyeljen arra, hogy a készülék közelében soha ne legyenek könnyen gyúlékony anyagok (pl. gázok/olajok stb.)!
- A véletlen begyulladás (tűz) elkerülése érdekében ügyeljen arra, hogy a készüléken és a készülék körül a terület mindig mentes legyen portól, pókhálótól és hasonló szennyeződésektől!
- Ha a készülék csatlakozókábele megsérül, a veszélyek elkerülése érdekében azt a gyártónak vagy annak ügyfélszolgálatának, illetve hasonlóan képzett személynek kell kicserélnie.
- Ezt a készüléket nem olyan személyek (beleértve a gyermekeket is) használhatják, akik csökkent fizikai, érzékszervi vagy szellemi képességekkel rendelkeznek, vagy nem rendelkeznek tapasztalattal és/vagy ismeretekkel, kivéve, ha a biztonságukért felelős személy felügyeli vagy oktatja őket a készülék használatára vonatkozóan.
- Ha hosszabb ideig nem használja a készüléket, kapcsolja ki és húzza ki a hálózatról!
- Kérjük, mindig tartson elegendő távolságot a falak, a mennyezet, a padló és a tárgyak között. Anyagtól függően legalább 150 cm távolságot ajánlunk előlről és legalább 0,5 métert oldalra vagy felfelé! A beépítési magasságnak legalább 180 cm-nek kell lennie.

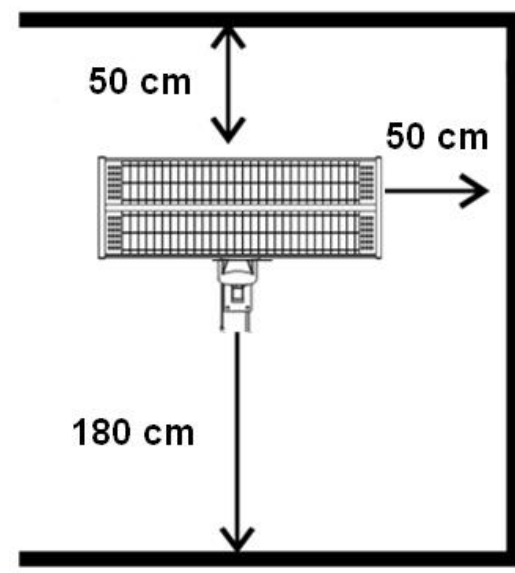

Kérjük, azonnal kapcsolja ki a készüléket, és válassza le a hálózatról/áramellátásról, ha úgy tűnik, hogy valami nem stimmel! Ebben az esetben forduljon szakemberhez, és ne próbálja meg saját maga megjavítani a készüléket!

Példa: A ház biztosítóka kialudt a radiátoros fűtőberendezés működtetése közben.

A készülék részeinek leírása:

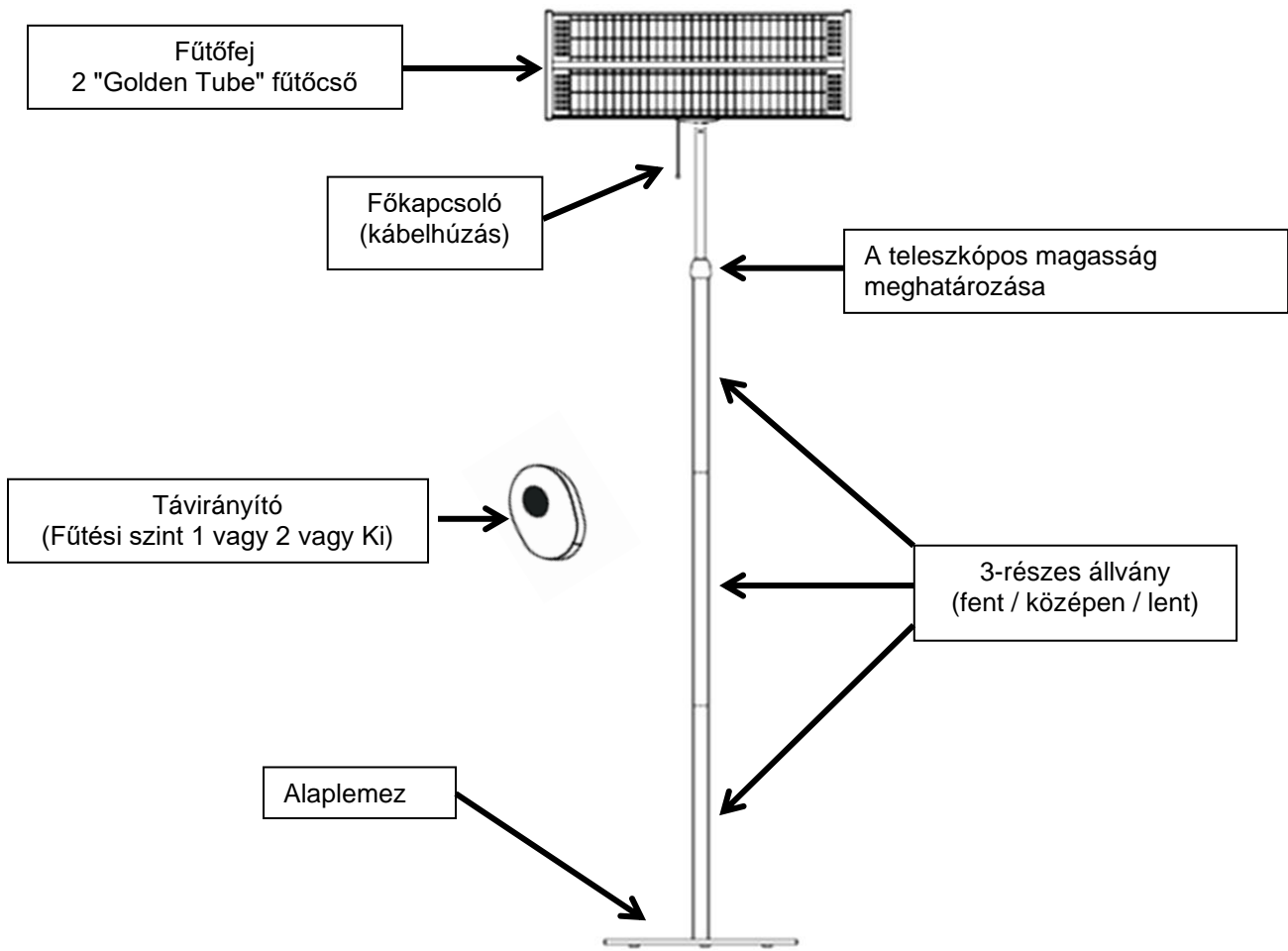

A fűtőfej részletes nézete:

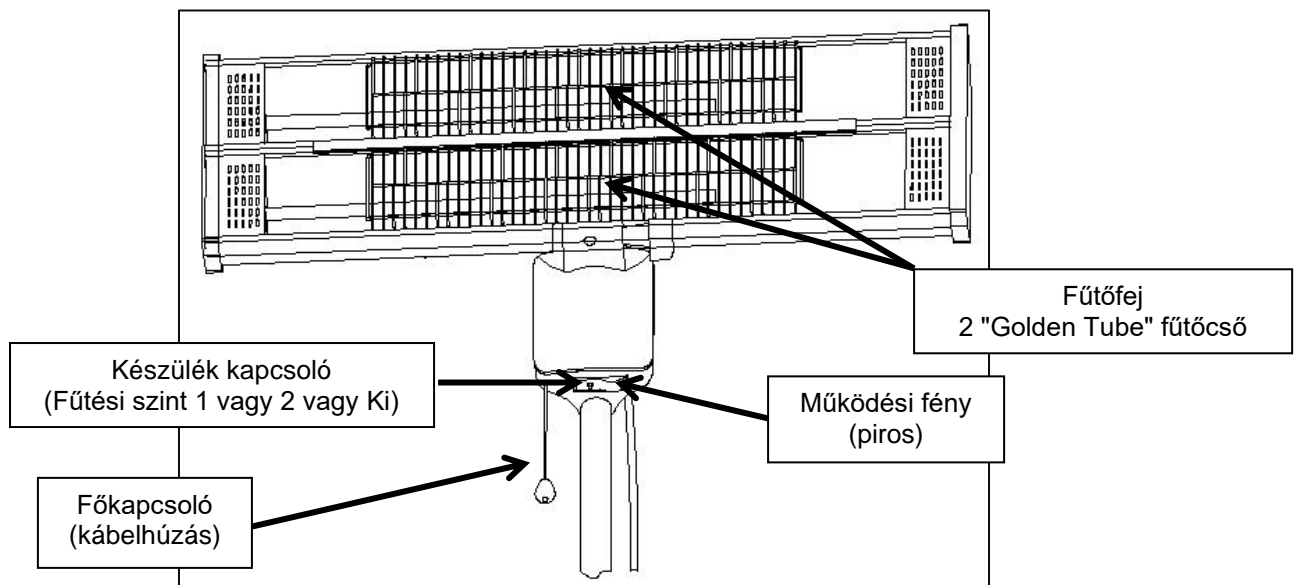

Összeszerelési útmutató:

1. Rögzítés az állványhoz

- 1.1. Vegye ki a kerek alaplapot a csomagolásból, és helyezze a védőfilccel ellátott oldalát a padlóra.

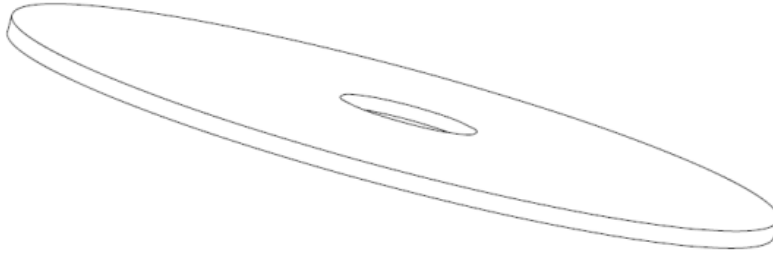

- 1.2. Ezután az állvány három (3) részét össze kell kapcsolni (csavarozni). Ügyeljen arra, hogy a teleszkópos magasság rögzítése a felső végén legyen.

Megjegyzés: Az állvány három része nem csavarozható össze bármilyen sorrendben. Vannak rövid és hosszú menetek. A rövid menet az alaplemezhez tartozik/illeszkedik!



- 1.3. Ezután csavarja az alaplemez középső menetére.

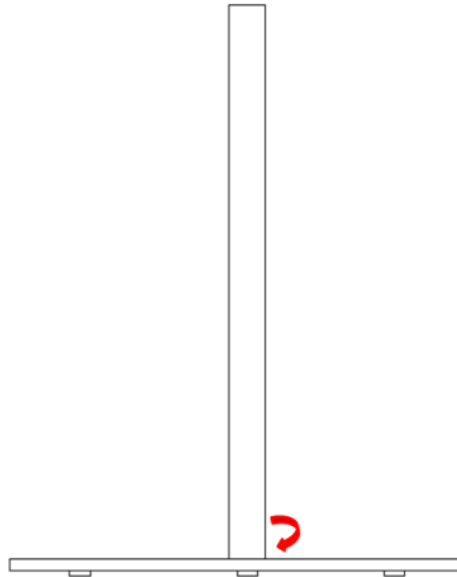

- 1.4. Miután az állványt biztonságosan rácsavarozta az alaplemezre, a fűtőfejet felülről behelyezheti a teleszkópos tartóba. Ügyeljen arra, hogy a rögzítő imbuszcsavar nyitónyílása a fűtőfej ellenzönyílásán keresztül láthatóvá (váljon)! Most csavarja szorosan (zárva) a teleszkópos magasság rögzítőjét.

1.5. Végül a fűtőfejet a mellékelt imbuszcsavarral (M6X10) kell rögzíteni:

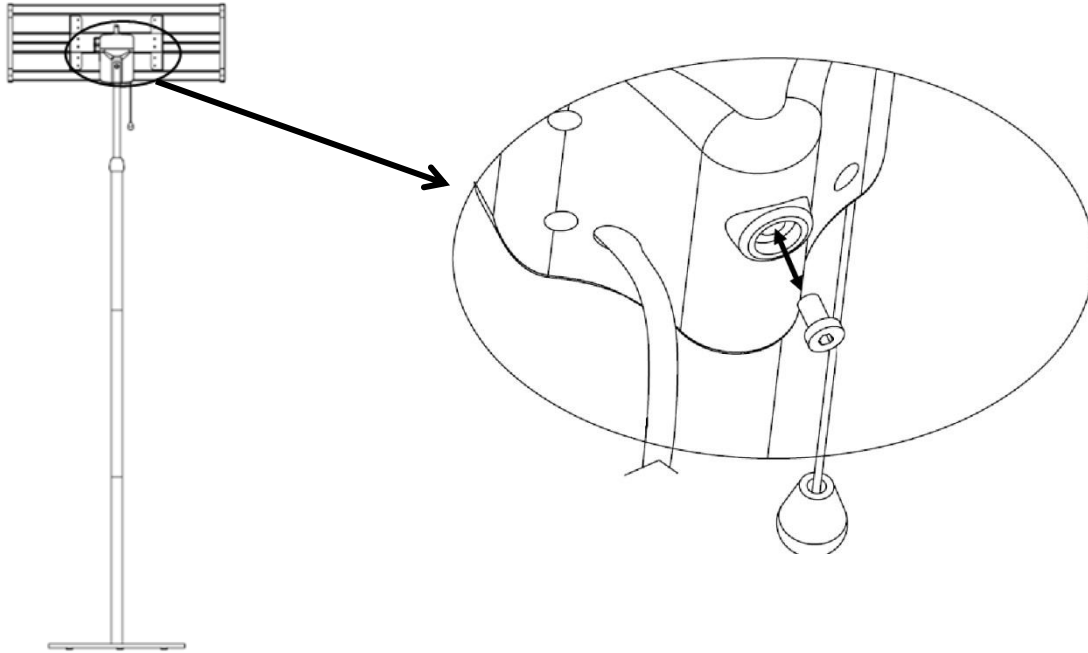

1.6. A készülék használata előtt mindig győződjön meg arról, hogy a fűtőfej mindig vízszintes helyzetben van!

Használati utasítás:

2. Üzembe helyezés

- 2.1. Helyezze a hálózati csatlakozót megfelelően a konnektorba.
- 2.2. A készüléket a főkapcsoló (húzószinór) meghúzásával kapcsolja üzemkész állapotba. A készülék ekkor a piros üzemi lámpa kigyulladásával jelzi, hogy üzemkész.
- 2.3. A készülék kapcsolója a piros üzemi lámpa mellett található. Ezzel a következő sorrendben kapcsolhatja a működést (áramkörkapcsolás):

- 1. Szint (1200 watt hőteljesítmény)
- 2. Szint (2400 watt hőteljesítmény)
- A címről

A mellékelt távirányító is a fenti sorrendben történő egygombos kapcsolás szerint működik!
A távirányítóhoz két AAA (mikro) elemre van szükség (nem tartozék)!

3. Tisztítás és tárolás

A készülék tisztítása előtt mindig húzza ki a hálózati csatlakozót, és hagyja, hogy a sugárzó fűtőtest teljesen kihűljön!

3.1. A ház és a parabolikus reflektor tisztítása:

- A ház külső felületét puha, nedves ruhával tisztítsa meg.
- A sugárzó fűtőtest tisztításához csak enyhe tisztítószeret használjon.
- Kérjük, ügyeljen arra is, hogy ne használjon agresszív tisztítószeret, mert ezek károsíthatják a készüléket!
- Kérjük, ügyeljen arra, hogy a sugárzó fűtőberendezés belsejébe soha ne kerüljön víz!

3.2. Tárolás:

- Javasoljuk, hogy a készüléket tárolás céljából tegye vissza az eredeti dobozába.
- A sugárzó fűtőtestet száraz és megfelelően szellőző helyen tárolja.

4. Egyéb fontos használati utasítások

- 4.1. Ne húzza ki a hálózati csatlakozót a tápkábel meghúzásával!
- 4.2. Ne használjon rovarriasztót, olaj- vagy festékszórót stb. a sugárzó fűtőtest közelében. Ez károsíthatja a készüléket, vagy akár tüzet is okozhat!
- 4.3. Ne helyezze a készüléket lejtős vagy egyenetlen felületre!
- 4.4. Ügyeljen arra, hogy a hálózati kábel soha ne futjon a sugárzó fűtőtest előtt, illetve hogy a hálózati kábel ne legyen a fűtőelem köré tekerve.
- 4.5. Ne működtesse a sugárzó fűtőberendezést időzítővel vagy hasonló vezérléssel. Ez károsíthatja a készüléket, vagy akár tüzet is okozhat.
- 4.6. Bár a sugárzó fűtőtest fröccsenő víz ellen védett (IP55), ne használja esőben, zuhanyzóban és/vagy más nedves körülmények között!
- 4.7. A fűtőcső mögötti reflektort mindig tartsa tisztán és pormentesen. Ellenkező esetben ez a sugárzó fűtőtest teljesítményének csökkenéséhez vezethet!
- 4.8. A fűtési művelet indításakor rövid időre sötét foltok jelenhetnek meg a fűtőcsövön. Ez normális, és nem jelent meghibásodást vagy a fűtési teljesítmény csökkenését.

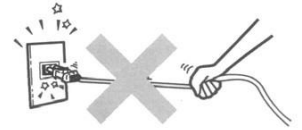

Műszaki adatok

Modellmegjelölés:	WDH-240GT
Feszültség:	220V - 240V / 50Hz
Max. Energiafogyasztás:	2.400 W
Magasság állvánnyal együtt:	(állítható): 2100 mm - 2300 mm (állítható)
Szélesség és mélység állvánnyal együtt (W/D)	700 x 460 mm
A fűtőfej méretei (H/W/D):	250 x 700 x 230 mm
Vízzáróság:	IP55
Súly:	3,7 kg (csak fűtőfej)

A műszaki adatokban eltérések lehetnek !

Egyéb

Garancia nyilatkozat:

A törvényes jótállási igények ellenére a gyártó az Ön országa jogszabályainak megfelelően, de legalább 1 év (Németországban magánszemélyek esetében 2 év) jótállást vállal. A garancia a készülék végfelhasználónak történő eladásának napján kezdődik. A garancia csak az anyag- vagy gyártási hibákra visszavezethető hibákra terjed ki. A garanciális javításokat csak a felhatalmazott ügyfélszolgálati központ végezheti el. A garanciális igényléshez kérjük, csatolja az eredeti vásárlási bizonylatot (a vásárlás dátumával).

A garancia nem vonatkozik a következőkre:

- Normál kopás és elhasználódás
- Nem rendeltetésszerű használat, pl. a készülék túlterhelése vagy nem engedélyezett tartozékok használata.
- Külső behatások, erőszakos behatások vagy idegen tárgyak okozta sérülések
- A használati utasítás be nem tartása által okozott károk, pl. nem megfelelő hálózati feszültséghez való csatlakoztatás vagy a telepítési utasítás be nem tartása.
- Teljesen vagy részben szétszerelt készülékek

Megfelelőség:

A sugárzó fűtőtestet bevizsgálták, és magát és/vagy annak részeit az alábbi (biztonsági) szabványoknak megfelelően gyártották:

GS", a Dekra által tesztelve, és természetesen CE (LVD + EMC) megfeleléssel.

Biztonságossági vizsgálat a következők szerint:

EN 60335-1:2012+A11:2014+A13:2017
EN 60335-2-30:2009+A11:2012
EN 62233:2008
AfPS GS 2014:01 PAH

CE (LVD) megfelelési vizsgálat a következők szerint:

EN 60335-1:2012+A11:2014+A13:2017
EN 60335-2-30:2009+A11:2012
EN 62233:2008

CE (EMC) megfelelési tesztelve:

EN 55014-1:2006+A1:2009+A2:2011 szerint.
EN 55014-2:1997+A1:2001+A2:2008
EN 55014-2:2015
EN 61000-3-2:2014
EN 61000-3-3:2013

A termék helyes ártalmatlanítása:



Az EU-ban ez a szimbólum azt jelzi, hogy a terméket nem szabad a háztartási hulladékkal együtt ártalmatlanítani. A régi készülékek értékes újrahasznosítható anyagokat tartalmaznak, amelyeket újra kell hasznosítani. Ezenkívül a környezetet és az emberi egészséget nem szabad szennyezni az ellenőrizetlen hulladéklerakással. Ezért kérjük, hogy a régi készülékeket a megfelelő gyűjtőrendszereken keresztül ártalmatlanítsa, vagy küldje el a készüléket ártalmatlanításra oda, ahol vásárolta. Ők majd újrahasznosítják a készüléket.

Reméljük, hogy élvezni fogja a készülék használatát

Az Ön Aktobis AG

Tartsa ezt a használati utasítást biztonságos helyen !

Megjegyzések:
